

## Модель

**R-W660FU9X**  
**R-W660FEUN9X**

**R-W660EU9**  
**R-W660EUN9**



## Содержание

Страница

Предостережения и меры безопасности	13
Подготовительные работы перед использованием	15
Детали	15

### Действие

■ Название и функции дисплея и кнопок	16
■ Управление температурным режимом	16
■ Другие функции	17
■ Морозильная камера	18
■ Холодильная камера	18

Как использовать дозатор для воды	19
Использование автоматического генератора льда	19
Очистка диспенсера воды	20

Обслуживание автоматического генератора льда	20
Использование выдвигаемого отделения	20

Чистка	21
Перед обращением в сервисную службу	21
Неисправность дисплея	22

Благодарим за приобретение холодильника ХИТАЧИ.  
Прежде чем подключить его, пожалуйста, внимательно прочтите  
руководство по эксплуатации для правильного пользования устройством

# Предостережения и меры безопасности

Ремонт холодильников

<http://rembitteh.ru/>

+7 (495) 215-14-41

+7 (903) 722-17-03

Следующие предостережения и меры безопасности распределены по категориям в зависимости от возможного вреда или ущерба, которые могут иметь место вследствие несоблюдения данных мер. Символы, находящиеся справа, четко показывают значительность последствий.



Предостережение

Данная пиктограмма означает "Существует высокая вероятность серьезного увечья или смерти в случае несоблюдения мер безопасности"



Меры предосторожности

Данная пиктограмма означает "Существует высокая вероятность серьезного повреждения или уничтожения имущества в случае несоблюдения мер безопасности"

Ниже приведенные символы являются примерами



Этот символ означает "предупреждение об опасности"



Этот символ означает "запрещено"



Этот символ означает "необходимо"



Предостережение

## Во время работ по установке ...Во избежание пожара, удара током, и увечий



- Не устанавливайте холодильник в местах возможного контакта с водой
- Контакт с водой может нарушить изоляцию электропровода и привести к удару током или возгоранию



- Заземлите холодильник во избежание удара током и шумовых помех. Всегда заземляйте данный холодильник в местах с высокой влажностью или сыростью (пожалуйста, проконсультируйтесь с продавцом)



## Электрошнур и штепсель ...Во избежание пожара, удара током



- Не подключайте устройство к розетке, мощность которой меньше, чем мощность холодильника. Также, не используйте источники питания с ненормальным напряжением.



- Если источник питания используется для подключения других бытовых приборов посредством адаптера с двумя и более розетками, адаптер может нагреться сверх нормального уровня и стать причиной возгорания.



- Не используйте поврежденные или расшатанные штепселя и/или розетки. Они могут стать причиной пожара или удара током



- Нельзя перерезать, перегибать, складывать шнур питания во избежание возгорания и удара током



- Не вставляйте и не вынимайте штепсель мокрыми руками



- Вставьте штепсель в розетку так, чтобы электрошнур свисал вниз.
- Если при подключении штепселя шнур располагается снизу вверх, то под воздействием напряжения может иметь место короткое замыкание или перегрев, которые могут привести к удару током или возгоранию
- Неплотно вставленный в розетку штепсель может привести к удару током или возгоранию вследствие перегрева.

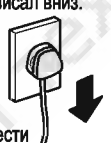

- Если шнур питания или штепсель повреждены, пожалуйста, проконсультируйтесь с продавцом о возможности ремонта



- Периодически вытирайте пыль со штепселя при помощи сухой ткани
- Выньте штепсель из розетки и протрите его сухой тканью
- Накапливаясь на штепселе, пыль и сырость могут нарушить изоляцию и привести к возгоранию



- До начала работ по обслуживанию холодильника убедитесь, что вынули штепсель из розетки
- При выключении холодильника держитесь за штепсель



## При ежедневном использовании ...Во избежание возгорания, удара током



- Не распыляйте воду на холодильник или внутри него
- Такое действие может нарушить электроизоляцию и привести к удару током или возгоранию



- Не используйте другие электроприборы в отделении для хранения пищевых продуктов; к использованию допускаются только специально рекомендованные производителем приборы



- Это устройство не предназначено для использования людьми (включая детей) с ограниченными физическими, осязательными или умственными способностями, или при нехватке опыта и знаний. Использование разрешается под наблюдением или руководством по работе с устройством, предоставленным человеком, ответственным за безопасность данных лиц.



- Не разрешайте детям раскачивать на дверцах и взбираться по различным отделениям холодильника
- Они могут получить увечья из-за опрокидывания холодильника или застревания рук в дверцах



- Не повреждайте систему циркуляции хладагента

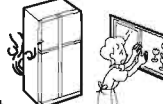

- Если вы по неосторожности повредили трубку циркуляции хладагента, не приближайтесь к холодильнику, не зажигайте огонь и не используйте электроприборы.
- Также, откройте окна для вентиляции и обратитесь к продавцу либо в сервисный центр



- Не разбирайте, не ремонтируйте, не модифицируйте ваш холодильник своими силами
- Пожалуйста, проконсультируйтесь с продавцом, если требуется какой-либо вид ремонта

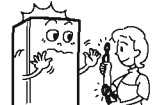

- Не используйте механические приборы или любые другие способы для ускорения процесса размораживания, кроме специально рекомендованных производителем приборов



- Эфир, сжиженный газ-пропан, сольвенты и другие испаряющиеся вещества нельзя хранить в холодильнике



- Не храните легковоспламеняющиеся вещества в холодильнике. Они могут привести к взрыву и пожару



- Не кладите емкости с водой или посторонние предметы на верх холодильника



- Предметы наверху холодильника могут упасть и привести к увечью из-за постоянно открывающейся и закрывающейся дверцы холодильника





- В холодильнике нельзя хранить лекарства, химикаты, исследовательские или экспериментальные вещества





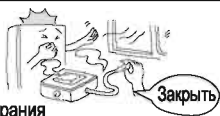

- В холодильнике для домашнего пользования нельзя держать вещества, нуждающиеся в особом обращении

## Предостережение

-  Не используйте холодильник в зоне возможного возгорания газа
  - Искры в местах контактов, таких как, реле дверного запора, могут стать причиной возгорания
-  В случае утечки газа не прикасайтесь к холодильнику и откройте окна для вентиляции
-  Избегайте ударов по стеклянным дверцам или полкам
  - Дверцы и полки сделаны из закаленного стекла, однако, они могут разбиться из-за слишком сильного удара, что опасно



-  Необходимо контролировать использование холодильника детьми с тем, чтобы убедиться, что дети не играют с устройством и не забираются внутрь.
  - Забравшись внутрь, дети могут не выбраться наружу.
-  Не перекрывайте вентиляционные отверстия в корпусе устройства или при встраивании в кухонную мебель
-  Если работа холодильника кажется вам необычной, немедленно отсоедините его от источника питания и проконсультируйтесь с продавцом
-  При замене внутренней лампы холодильника вытаскивайте штепсель из розетки. Используйте указанный в инструкции тип лампы, плотно вставьте ее при замене

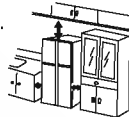

### Утилизация холодильника

-  При утилизации следуйте нормам вашего региона
- В этом холодильнике используется R-134a в качестве хладагента и циклопентан в качестве порообразователя для уретановой теплоизоляции

-  При утилизации холодильника удалите уплотнитель на дверцах
- Во избежание риска того, что младенец или ребенок окажутся запертыми внутри холодильника



## Меры предосторожности

### При ежедневном использовании ...Во избежание заболеваний и увечий

-  Не всовывайте с усилием бутылки и подобные предметы в дверные ниши
  - Из-за этого могут выпасть бутылки или открепиться дверные ниши
-  Не храните пищевые продукты с несвойственным им запахом или с ненормально изменившимся цветом
  - Такие действия могут привести к болезням
-  Пищу и емкости внутри отделения заморозки нельзя брать мокрыми руками
  - Такое действие может привести к обморожению (особенно в случае прикосновения к металлическим предметам)
-  Закрывая дверцу, не придерживайте верх, низ или боковую ее часть
  - Из-за этого вы можете прищемить пальцы краем двери
-  Не открывайте холодильник и не используйте панель управления, если в данный момент с холодильником работает кто-то еще
  - Пальцы могут попасть в пространство между дверцами; есть возможность травмы

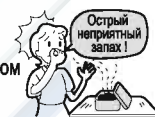

-  Не допускайте, чтобы пищевые продукты высовывались за пределы наружной границы каждой полки
  - Из-за этого двери могут неплотно закрываться либо дверные ниши могут открепиться. Можно получить травму, например, из-за упавшей на вашу ногу и разбившейся бутылки
-  Не храните стеклянные бутылки в отделении для заморозки
  - При замерзании содержимого бутылка может треснуть и стать причиной травмы
-  Не прикладывайте ладони к днищу холодильной камеры
  - Если при уборке ваши руки попадут в зону возле днища холодильной камеры, вы можете получить травму из-за тонких металлических листов
-  Крепко держите ручку при открывании и закрывании дверцы
-  Не ставьте ноги слишком близко, открывая дверцу холодильника
  - Открывая дверцу, вы можете ударить себя по ноге и получить травму

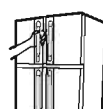

### При перевозке или переноске ...Во избежание повреждения, отсырения, загрязнения пола или возможной травмы

-  Не держитесь за дверные ручки при переноске холодильника
- Никогда не используйте ручки для переноски для подвешивания холодильника с помощью цепной лебедки или подобных механизмов

-  Не передвигайте холодильник при помощи его колесиков на полу, который легко поцарапать
  - Колесики могут поцарапать пол
  - Приобретите защитный коврик или подобный предмет для пола, на котором легко остаются царапины



-  Используйте ручки для переноски, когда переносите холодильник
  - Держитесь только за ручки для переноски. Если вы держитесь за дверные ручки, ваши ладони могут соскользнуть и пораниться
  - В целях безопасности холодильник должны переносить более чем 4 человека
  - Переносите холодильник так, чтобы дверцы находились сверху
  - Прежде чем переносить холодильник:
    1. Выньте из него пищевые продукты и кубики льда
    2. Вылейте воду из поддона, находящегося на дне холодильника
    3. Положите защитный коврик или ткань на пол, по которому вы будете двигать холодильник
    4. И, наконец, перенесите холодильник так, чтобы дверцы при этом были сверху
  - Хорошо закрепите дверцы при помощи клейкой ленты так, чтобы они не открылись при переноске
  - При транспортировке в машине не кладите холодильник на бок. Это может привести к повреждению компрессора

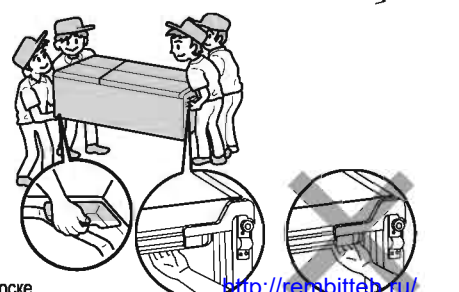

**Установка**

1. Устанавливайте холодильник на жестком и ровном полу
2. Пожалуйста, используйте этот холодильник при окружающей температуре от 10С до 43С. Достаточная мощность не будет достигнута, если окружающая температура слишком низкая или высокая.
3. Не устанавливайте холодильник там, где он находится под прямыми лучами солнца или в радиусе действия других источников тепла
4. Устанавливайте холодильник там, где сухо и присутствует вентиляция воздуха
5. Для правильной работы холодильника оставьте не менее 30 см свободного пространства сверху, 10 см сзади и по 5 см по бокам холодильника для правильной циркуляции воздуха.
6. Заземлите холодильник во избежание удара током и шумовых помех. Всегда заземляйте данный холодильник в местах с высокой влажностью или сыростью (пожалуйста, проконсультируйтесь с продавцом)
7. Подгонка регулируемых опор для соответствия уровня правой/левой двери
  - Без подгонки регулируемых опор высота дверей может оказаться неодинаковой, или может иметь место необычная вибрация, шум в зависимости от состояния пола. Следуйте нижеприведенным инструкциям

- 1 Выкрутите вниз регулируемые опоры до тех пор, пока каждая из них не будет прочно упираться в пол
- 2 Сравните высоту левой и правой дверцы, уменьшите длину той регулируемой опоры, со стороны которой дверь выше другой; регулируйте опоры до тех пор, пока высота дверей не станет одинаковой
  - Один поворот регулируемой опоры составляет примерно 1 мм изменения высоты двери
  - Пройдет несколько дней, пока опоры отрегулируются относительно пола и высота дверей станет стабильной

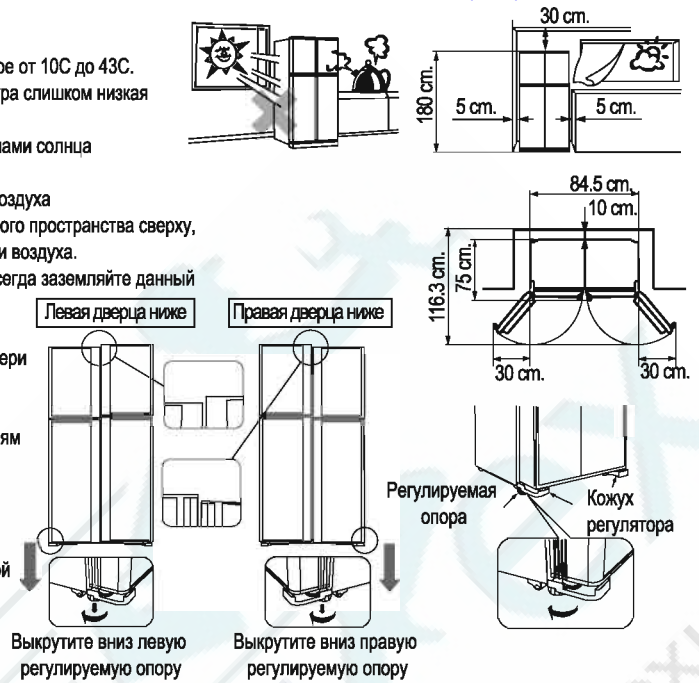

**Началоработы**

1. Уборка внутри холодильника. Аккуратно протрите поверхность влажной мягкой тканью.
2. Подключите холодильник в отдельную настенную розетку. Холодильник можно включать в розетку вскоре после его установки. Подключайте холодильник только к отдельной розетке номинального напряжения
3. Загружайте пищевые продукты в холодильник после того, как его камера достаточно охладилась. Этот процесс может занять около 4 часов до полного охлаждения; возможно, вам придется ждать около суток в случае высокой температуры окружающей среды



**Хранениепродуктов**

1. Между пищевыми продуктами должно оставаться достаточное пространство. Несколько пищевых продуктов, уложенных слишком плотно друг к другу, могут помешать свободному притоку холодного воздуха. Размещайте продукты на достаточном расстоянии друг от друга.
2. Дайте пищевому продукту хорошо остыть, прежде чем помещать его в холодильник. Если в холодильник убирается теплый пищевой продукт, то внутренняя температура поднимается, что ведет к увеличению расхода электроэнергии
3. Не перекрывайте вентиляционное отверстие для холодного воздуха. Такое действие негативно скажется на потоке холодного воздуха; холодильник не сможет поддерживать равномерную температуру внутри камеры. Более того, перекрывающий отверстие продукт может заморзнуть.
4. Использование пищевой пленки либо закрывающихся емкостей позволяет избежать высыхания пищи или распространения запахов

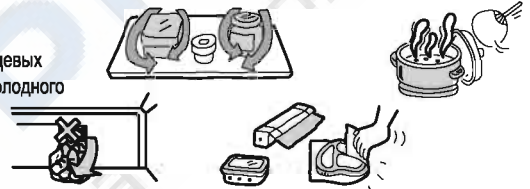

**Детали**

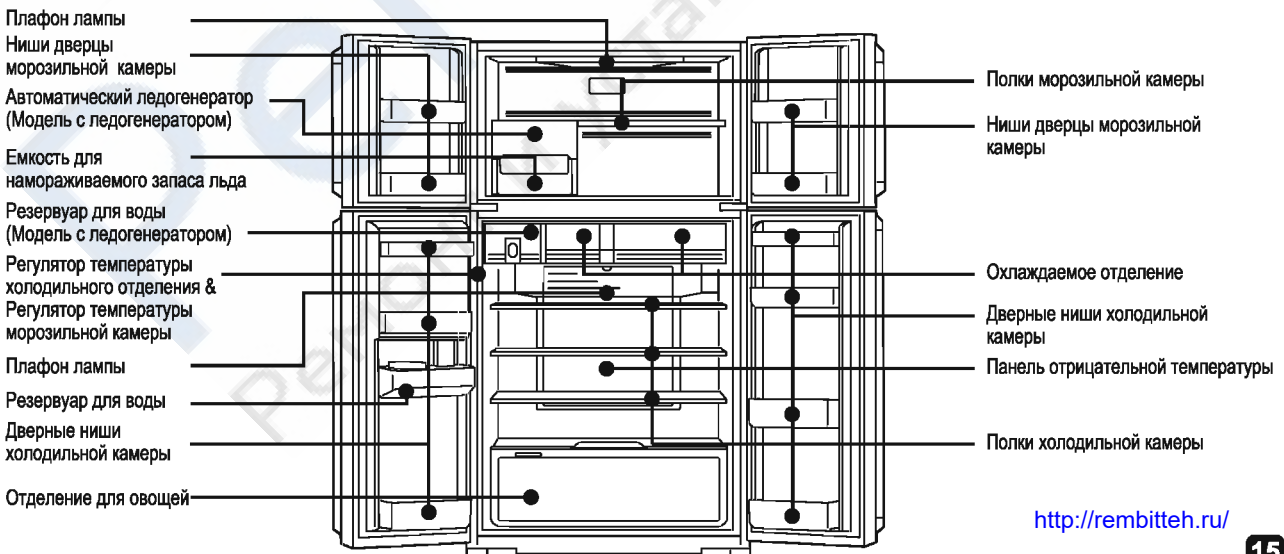

**Название и функции дисплея и кнопок**

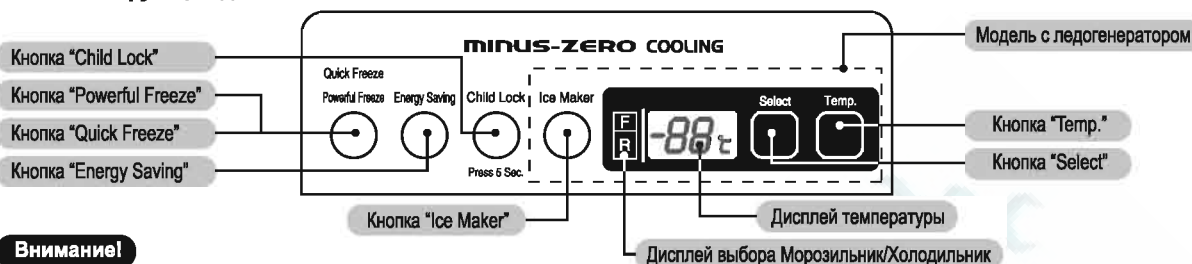

**Внимание!**

- Если вы вынимаете штепсель из розетки, или при перебое электропитания происходит перезапуск холодильника, при этом возобновляются температурные данные и все установки. Однако, операции "Быстрая заморозка" и "Быстрое охлаждение" будут отменены.
- Все данные будут показаны на дисплее в течение 5 секунд после того, как штепсель вставлен в розетку.

**Управление температурным режимом (Модель с ледогенератором)**

- Начальная установка температуры в холодильной камере составляет 3 °С, и в морозильной камере -19 °С.
- Все температуры, показанные на приборной панели, являются запрограммированными; они могут не соответствовать реальности. Реальные температуры зависят от пищевых продуктов и условий внешней среды

**1. Температурный режим морозильной камеры**



- Нажмите кнопку "Select" (выбор), чтобы выбрать "F". Загорается световой индикатор "F".



- Когда вы нажимаете кнопку "Temp", температура холодильной камеры изменится соответствующим образом; Температура морозильной камеры может устанавливаться в пределах от -15 °С до -23 °С; однако, мы рекомендуем устанавливать -18 °С или -19 °С для обычных условий

-19°C ⇒ -20°C ⇒ -21°C ⇒ -22°C ⇒ -23°C ⇒ -15°C ⇒ -16°C ⇒ -17°C ⇒ -18°C ⇒ -19°C

**2. Температурный режим для холодильной камеры**



- Нажмите кнопку "Select" (выбор), чтобы выбрать "R". Загорается световой индикатор "R".



- Когда вы нажимаете кнопку "Temp", температура холодильной камеры изменится соответствующим образом; Температура холодильной камеры может варьироваться от 1 °С до 7 °С; однако, рекомендуется устанавливать 3 °С в обычных условиях

3°C ⇒ 2°C ⇒ 1°C ⇒ 7°C ⇒ 6°C ⇒ 5°C ⇒ 4°C ⇒ 3°C

**Управление температурным режимом**

Установите регулятор в положение «3» для обычного использования. Для наибольшей эффективности настройте его в соответствии с использованием морозильной камеры.

**1. Морозильная камера**

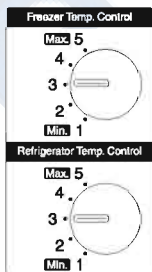

- Max (5)** Для быстрого приготовления льда или заморозки продуктов, или если окружающая температура слишком низкая, а охлаждение морозильной камеры слабое.
- (3)** Для обычного использования.
- Min (1)** Если в холодильнике нет ни замороженных продуктов, ни мороженого.

**2. Холодильная камера**

- Max (5)** Для более сильного и быстрого охлаждения продуктов.
- (3)** Для обычного использования.
- Min (1)** Если продукты слишком холодные или замерзают.

- Если холодильник все еще недостаточно охлаждается, даже после того, как регулятор температуры морозильной камеры был установлен в положение «MAX», установите также регулятор температуры холодильного отделения в положение «MAX».
- Пожалуйста, верните регулятор в положение «3» через некоторое время после установки в положение «MAX». Продукты могут замерзнуть, если регулятор будет находиться в положении «MAX» длительное время.
- Если регулятор температуры будет длительное время находиться в положении «MIN», температура в холодильном отделении может повыситься.

☐ **Другие функции (вы можете сделать следующее)**

**1. "Энергосбережение"**

- Рекомендуем использовать эту функцию в случае малой загрузки холодильника пищевыми продуктами, или во время долгого отпуска, когда дверцы не открываются длительное время

1. Нажмите кнопку "Energy Saving". (Операция начинается)

2. Нажмите кнопку еще раз, когда захотите остановить эту функцию.

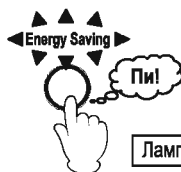

**Внимание!**

- В случае повышения температуры в камере данная операция временно сменится на обычные настройки.
- После долгого периода действия "Энергосбережения" в некоторых случаях продукты, подобные мороженому с высоким содержанием жиров, могут стать мягкими. Пожалуйста, отмените операцию "Энергосбережение" в этом случае.
- Если вы нажимаете кнопку "Powerful Freeze" во время действия операции "Энергосбережение", операция "Энергосбережение" будет отменена.

**Меры предосторожности**

- Если процесс "Energy Saving" (сохранение энергии) протекает (включен) при высокой влажности окружающей среды, то может появиться выделение влаги в виде капель. В этом случае, пожалуйста остановите работу функции.

**2. "Защита от детей"**

- Вы можете предотвратить игры детей со всеми кнопками панели управления.

1. Нажмите кнопку "Child Lock" и удерживайте 5 секунд (чтобы замкнуть кнопки)

2. Чтобы прекратить действие этой функции, нажмите кнопку "Child Lock" еще раз.

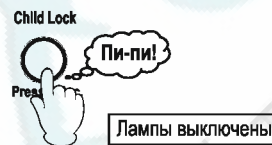

**Внимание!**

- Когда включена "Защита от детей", другие кнопки не будут отвечать на нажатие.

**3. "Быстрая заморозка" / "Сильная заморозка"**

**3.1 Быстрая заморозка**

- Используйте эту функцию, если хотите быстро заморозить пищевые продукты или приготовить быстро лед.

**3.2 Сильная заморозка**

- Если вы хотите хранить замороженные пищевые продукты при температуре ниже обычной, нажмите кнопку "Powerful Freezing".

**Как начать**

1. Нажмите кнопку "Quick Freeze" "Powerful Freeze", и начните операцию "Быстрая заморозка"



2. Снова нажмите кнопку "Quick Freeze" "Powerful Freeze", и начните операцию "Сильная заморозка".



Через примерно 2 часа операция "Быстрая заморозка" завершится автоматически.



3. Снова нажмите кнопку "Quick Freeze" "Powerful Freeze", и начнутся обе операции - "Быстрая заморозка" и "Сильная заморозка".

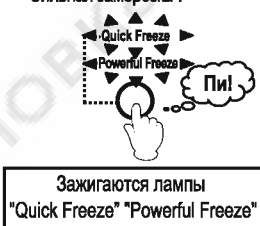

4. Снова нажмите кнопку "Quick Freeze" "Powerful Freeze", и операция будет прекращена.



Примерно через 2 часа будет прекращена только операция "Быстрая заморозка"



**Внимание!** "Быстрая заморозка"

- Во время "Быстрой заморозки" приоритетом подачи холодного воздуха станет морозильная камера. Таким образом, старайтесь избегать ненужного открывания и закрывания дверец в это время с тем, чтобы температура в холодильной камере не повышалась.
- После автоматического завершения "Быстрой заморозки" и повторного нажатия кнопки лампа загорится - однако, операция "Быстрая заморозка" не начнется. Операцию можно начать лишь через 60 минут.
- Даже если лампа "Быстрая заморозка" горит во время периода разморозки, никакого действия не происходит. По окончании периода разморозки "Быстрая заморозка" начнется автоматически.

**Внимание!** "Сильная заморозка"

- Во время операции "Сильная заморозка" потребляется больше электроэнергии, так как морозильная камера охлаждается до более низкой температуры, чем обычно. Если вы закончили заморозку продуктов, отключите функцию "Сильная заморозка" и используйте обычную температуру.
- Если вы нажмете кнопку "Energy Saving" во время действия "Сильной заморозки", операция "Сильная заморозка" будет отменена.

**4. Функции дверного сигнала и ECO сигнала**

Если дверь остается открытой более чем 1 минуту, система сигнализации сообщит пользователю об этом путем звуков и изображения на цифровом дисплее.

- Дверной сигнал: информирует звуком Пипипи.
- Изображение сигнала ECO: информирует об открытом состоянии двери на панели управления.

Дверь остается открытой	Звук дверного сигнала	Изображение сигнала ECO (Модель с ледогенератором)
Через минуту	Пипипи	На экране F/R OP.
Через 2 минуты	Пипипипипи	На экране F/R OP.
Через 3 минуты	Непрерывающийся писк	На экране F/R OP.



• Дверца морозильника открыта.



• Дверца холодильника открыта.



• Обе двери (морозильника и холодильника) открыты.

**Внимание!** • Если остается открытой дверь морозильной камеры, на дисплее появляется OP F, если открыта дверь холодильной камеры - на дисплее OP R.

Все функции оповещения (дверной сигнал и сигнал ECO) и звук воздействия на каждую кнопку можно отключить.

**Как отключить сигнал оповещения и звуковой сигнал**

**1. Удерживайте кнопку "Quick Freeze" "Powerful Freeze" нажатой в течение примерно 3 секунд, пока не услышите звук "Пипи!"**

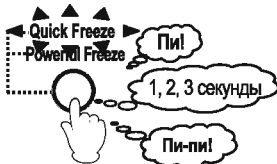

Лампы включены

**2. Нажмите кнопку "Quick Freeze" "Powerful Freeze" снова, чтобы отключить лампу.**



Лампы выключены

**Как снова включить сигнал оповещения и звуковой сигнал**

**1. Удерживайте кнопку "Quick Freeze" "Powerful Freeze" нажатой в течение примерно 3 секунд, пока не услышите звук "Пипи!"**



Лампы включены

**2. Нажмите кнопку "Quick Freeze" "Powerful Freeze" еще раз, чтобы выключить лампу**



Лампы выключены

**Внимание!** • Холодильник поставляется с включенными функциями сигнала оповещения и звукового сигнала.

- Если вы вынимаете штепсель из розетки и вставляете его снова, либо в случае перебоев электроснабжения холодильник автоматически включит систему оповещения.
- Если вы включаете или выключаете систему подачи звуков во время действия функций "Быстрая заморозка (Быстрое намораживание льда)" "Quick Freezing (Quick Ice Making)" или "Сильная заморозка" "Powerful Freezing", то данная операция может быть отменена, либо вы перейдете к другой функции, на которую укажет лампа. Таким образом, если вы не нуждаетесь в выполнении данного действия, пожалуйста, нажмите на кнопку и выберите нужное вам действие.

**Морозильная камера**

**1. Приготовление льда.**

- Залейте воду до метки «WATER LEVEL».
- Поверните рычаг вправо, как показано на рисунке. Лед будет падать в отделение для кубиков льда.

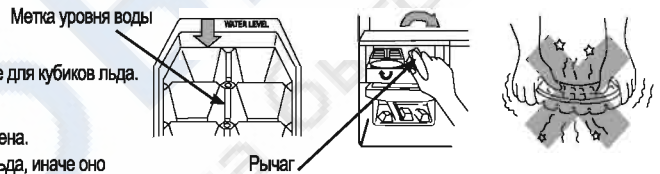

**Внимание!**

- Не сгибайте форму для льда, как показано на рисунке, иначе она будет повреждена.
- Не используйте отделение для кубиков льда в качестве формы для заморозки льда, иначе оно будет повреждено.

**Холодильная камера**

**1. Охлаждаемый ящик.**

- В этом отделении можно хранить свежее мясо и рыбу перед заморозкой.

**Меры предосторожности**

- Если Вы хотите хранить мясо или рыбу дольше, положите их в морозильную камеру.
- Будьте осторожны — продукты, содержащие большое количество влаги, могут заморознуть.
- Перед тем, как закрыть дверцу, задвиньте охлаждаемый ящик внутрь. Если закрыть дверцу, когда он открыт, ящик может сломаться.



**2. Лоток для яиц.**

- В него можно положить до 17 яиц, а также перевернуть, превратив в небольшой ящик.



**3. Регулировка полок.**

- Поднимите переднюю часть полки и достаньте ее на себя.
- Установите полки холодильника в зависимости от размеров хранимых продуктов.

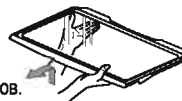

**4. Отделение для овощей.**

- Переместите регулятор влево для повышения влажности в отделении для овощей, переместите его вправо для понижения влажности.
- Для хранения овощей и фруктов переместите регулятор влево.



**5. Панель отрицательной температуры.**

**Меры предосторожности**

- Пожалуйста, не ударяйте панель отрицательной температуры. Она может быть повреждена.
- Иногда температура этой панели может падать ниже 0°C — пожалуйста, не позволяйте продуктам касаться ее. Продукты, касающиеся панели, могут примерзнуть к ней.
- Если часто открывать и закрывать дверцы в условиях высокой влажности, или когда в холодильном отделении находится слишком много продуктов, на этой панели могут конденсироваться капли воды. В этом случае, пожалуйста, не открывайте дверцы слишком часто, а также не перегружайте холодильник продуктами.

Для получения воды просто нажмите краем стакана на рычаг дозатора.

- Нажимая на рычаг дозатора, держите стакан вертикально.

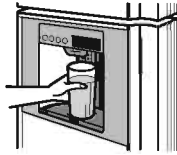

### Внимание!

- Вылейте первый стакан воды, налитый вами сразу после установки холодильника, потому что система должна промыться.
- Вода в емкости может достаточно охладиться лишь через 24 часа или более, если наружная температура высока, например, в летнее время. Обычно воды (объем 4 литра) охлаждается 8-9 часов.

### Меры предосторожности

- Налитв воду, медленно извлеките стакан, чтобы не расплескать воду.
- Вытирайте воду, которая собирается в поддоне для воды, при помощи сухой ткани, или выньте поддон и вылейте воду. Также, вытирайте любые следы от капель воды на поверхности двери холодильника при помощи сухой ткани.



## Использование автоматического генератора льда (Модель с ледогенератором)

- Налейте воду в резервуар и установите его в исходное положение.
- Приготовление льда начнется автоматически.
- Кубики льда будут автоматически попадать в отделение для их хранения (если лед образуется медленно, звук падающих кубиков отчетливо слышен).
- Когда вода подается в форму или когда поворачивается для выброса кубиков льда, слышен звук двигателя и электромагнитного клапана. Также когда резервуар для воды пуст (не используется), слышен звук работы. Эти звуки не являются признаками неполадок.

### Использование функции приготовления льда

Первое использование генератора льда:

- Удалите лед, оставшийся с прошлого раза, (около 30 кубиков), так как на нем могла скопиться пыль или он мог впитать запахи.
- Если морозильная камера недостаточно холодная, например, при первом включении, на приготовление льда может уйти около 24 часов.
- Налейте воду в резервуар и установите его.
- Откройте крышку резервуара.
- Налейте воду в резервуар и плотно закрутите крышку.
- Полностью вставьте резервуар.
- Не наливайте в резервуар для воды никакие жидкости, кроме питьевой воды. Это может вызвать проблемы.
- Если резервуар для воды упал, убедитесь, что он не стал пропускать воду.
- Не наливайте в резервуар для воды никакие другие жидкости, например, сок, горячую воду и т.д.
- Горячая вода может деформировать резервуар (нельзя наливать воду температурой выше 50°C).

### Извлечение кубиков льда

- Не прилагайте усилия, открывая или закрывая дверцы морозильника, иначе кубики льда могут упасть внутрь так, что дверцы морозильника нельзя будет полностью закрыть.
- Если кубиков льда станет слишком много, они могут упасть внутрь и помешать закрыть дверцы. Следите за количеством кубиков льда (кубики льда не могут равномерно распределяться в отделении для их хранения из-за конструкции генератора льда).
- Не кладите в отсек для льда никакие посторонние предметы, например, продукты или мороженое. Они могут задеть рычаг датчика льда или лоток, и помешать работе генератора льда.
- Не касайтесь рычага датчика льда или лотка руками, иначе Вы можете получить травму.

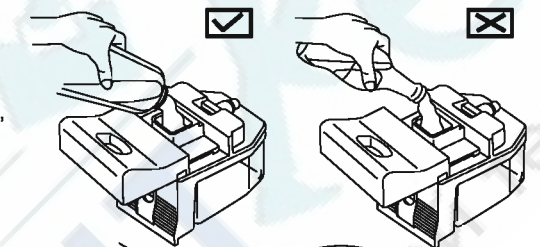

Резервуар для воды должен устанавливаться на одном уровне с охладителем

Лоток для льда

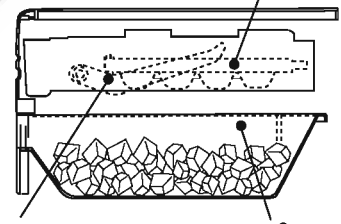

Рычаг датчика льда

Вид сбоку

Отсек для льда

### Включение/отключение функции автоматического ледогенератора.

Во-первых, проверьте, включена ли функция ледогенератора.

#### 1. При его работе



Лампы включены

#### 2. Для выключения функции нажмите на кнопку ледогенератора "Ice Maker"

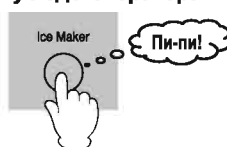

Лампы выключены

#### 3. При возобновлении работы



Лампы включены

### Внимание!

- Если вы не намерены использовать автоматический ледогенератор, отключите эту функцию вручную.



## Очистка диспенсера воды

Ремонт холодильников

<http://rembitteh.ru/>

+7 (495) 215-14-41

+7 (903) 722-17-03

- Слейте всю воду из резервуара диспенсера.
- Потяните крышечку трубки на резервуаре диспенсера вверх до фиксации.
- Возьмите резервуар для воды диспенсера с двух сторон и снимите поднимая вверх.
- Откройте крышку резервуара диспенсера для чистки.
- Чтобы снять трубку для подачи воды, которая находится внутри резервуара, поверните фиксатор трубки, вместе с кольцом, и извлеките их для мытья
- Для сборки проделайте обратную процедуру.

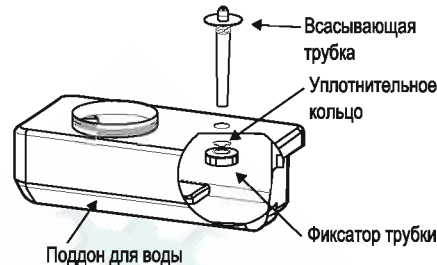
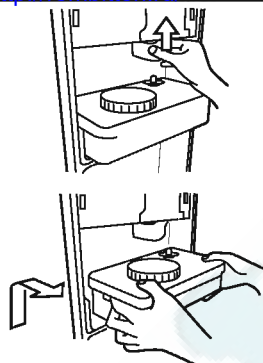

### Предостережение

- При сборке не забудьте прикрутить крышку водяной трубки к резервуару для воды.

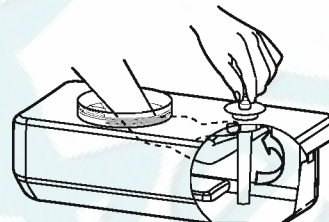
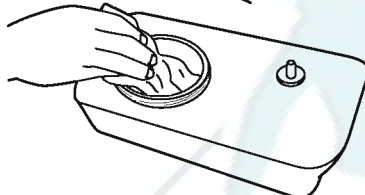
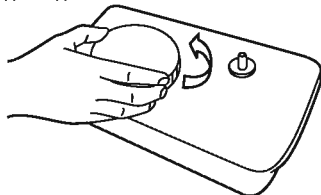

## Обслуживание автоматического генератора льда (Модель с ледогенератором)

Для предотвращения сильного осадка не забывайте промывать емкость для воды раз в неделю.

### Прокладка

Извлеките прокладку из паза в задней части крышки и промойте ее мягкой губкой. Установите прокладку на место.

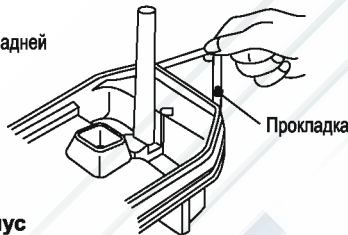

### Поддон для воды

Откройте крышку заливной горловины и промойте ее мягкой губкой.



### Водяной фильтр и корпус

Поверните фильтр в направлении стрелки и:

1. Откройте защелки корпуса.
2. Возьмитесь за нижнюю часть корпуса пальцами и потяните за ручку крышки корпуса, чтобы извлечь ее.
3. Слейте воду.
4. Промойте фильтр мягкой губкой.
5. Установите водяной фильтр в нижнюю часть корпуса и установите корпус на место.



### Внимание!

- Не используйте чистящие средства, они могут повредить фильтр.
- Заменяйте фильтр для воды по мере его износа. Фильтры для воды нуждаются в замене каждые 3-4 года.

## Использование выдвигного отделения

### Использование выдвигного отделения

- Не держитесь за выдвигное отделение, когда открываете или закрываете дверцы, иначе другие детали могут упасть.
- При открытии дверцы выдвигное отделение автоматически закроется. При закрытии дверцы, выдвигное отделение откроется. Если не закрыть выдвигное отделение, оно упрется в ограничитель и дверца не закроется до конца.
- Для предотвращения образования конденсата, внутри выдвигного отделения установлен нагреватель и он может быть теплым — это не признак неполадки.
- Если правая дверца, на которой установлено выдвигное отделение, открывается и закрывается с трудом, это не является признаком неполадки.

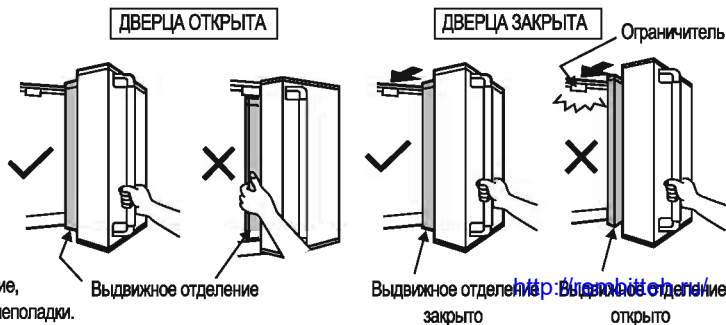

## Чистка (пожалуйста, очищайте холодильник раз в месяц)

1. Отключите холодильник.
2. Извлеките все продукты.
3. Сотрите загрязнения (мягкой тканью или губкой).
  - Для удаления сильных загрязнений протрите их тканью, смоченной кухонным чистящим средством.
  - Извлеките ящики, полки и пластиковые детали. Промойте их.
  - Аккуратно промойте дверной уплотнитель, так как он легко загрязняется.
4. Если осталась влага, протрите ее сухой тканью.
5. После чистки установите все извлеченные детали на их места.
6. Убедитесь, что кабель питания, вилка и настенная розетка не имеют сколов и трещин, и включите вилку кабеля питания в розетку.

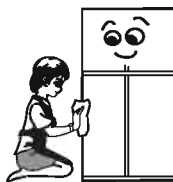

### Внимание!

- После отключения холодильника подождите 5 минут перед тем, как включить его опять.
- Если на детали холодильника попало растительное масло, тщательно сотрите его (пластиковые детали могут растрескаться от него).

### Меры предосторожности

- Никогда не используйте для чистки полировочную пасту, мыльный порошок, масло, кипящую воду, щетки, кислоту, бензин, растворители, спирт, щелочные моющие средства и т.д., так как они могут повредить детали и краску.

## Замена деталей

### 1. Замена лампы.

1. Отключите холодильник.
2. Извлеките полки.
3. Чтобы извлечь плафон лампы, нажмите фиксатор в точке «А».
4. Извлеките старую лампу и плотно вкрутите новую.
5. После замены лампы установите на место плафон.



### Приобретение лампы

Для приобретения лампы, пожалуйста, обратитесь в магазин или к дилеру.

### Внимание!

Пожалуйста, не снимайте панель отрицательной температуры (в случае необходимости обратитесь к представителю сервисной службы).

### 2. Дренажный лоток.

1. Выкрутите 2 винта.
2. Извлеките среднюю защелку.



### Меры предосторожности

- Будьте осторожны из-за очень горячего компрессора.

## ПЕРЕД ОБРАЩЕНИЕМ В СЕРВИСНУЮ СЛУЖБУ

Холодильник не охлаждается вообще.	<ul style="list-style-type: none"> <li>• Холодильник подключен правильно ?</li> <li>• Проверьте блок предохранителей для выявления перегоревшего предохранителя или срабатывания прерывателя.</li> </ul>	
Холодильник охлаждается недостаточно.	<ul style="list-style-type: none"> <li>• На холодильник попадают прямые солнечные лучи ?</li> <li>• Холодильник стоит рядом с источником тепла ?</li> <li>• Регулятор температуры установлен в положение «MIN» ?</li> <li>• В холодильник положили что-то горячее ?</li> <li>• Холодильник переполнен ?</li> <li>• Дверцы холодильника открывались и закрывались слишком часто ?</li> <li>• Дверца холодильника слегка приоткрыта ?</li> </ul>	
Продукты в холодильном отделении замораживаются.	<ul style="list-style-type: none"> <li>• Регулятор температуры установлен в положение «MAX» ?</li> <li>• Вы положили продукты с высоким содержанием влаги или овощи в дальнюю часть полки возле отверстий для выхода холодного воздуха ? В этом месте они будут замерзать.</li> </ul>	
Появляется конденсат.	Снаружи	<ul style="list-style-type: none"> <li>• При высокой влажности воздуха на дверном уплотнителе будет появляться конденсат. Протрите его сухой тканью.</li> </ul>
	Внутри	Протрите конденсат сухой тканью и проверьте следующее : <ul style="list-style-type: none"> <li>• Дверцы закрываются плотно ?</li> <li>• Дверцы холодильника открывались и закрывались слишком часто и надолго ?</li> <li>• Влажность воздуха высокая ?</li> </ul>
Сильный запах внутри.	<ul style="list-style-type: none"> <li>• Вы храните в холодильнике продукты с сильным запахом, не завернув их ?</li> </ul>	
Сильный шум.	<ul style="list-style-type: none"> <li>• Убедитесь, что холодильник установлен устойчиво.</li> <li>• Холодильник касается стены ?</li> </ul>	
На стенках морозильной камеры образуется наледь.	<ul style="list-style-type: none"> <li>• Вы приготовили слишком много кубиков льда ?</li> <li>• Конденсат может образоваться на стенках, если оставить дверцу приоткрытой на длительное время.</li> <li>• Вентиляционные отверстия закрыты ?</li> </ul>	

Это нормально

Поверхность холодильника горячая.	<ul style="list-style-type: none"> <li>• Холодильник содержит трубки для предотвращения образования конденсата и для отвода тепла.</li> <li>• Особенно сильно может нагреваться его задняя стенка, если дверцы часто открываются и закрываются, или при запуске.</li> </ul>
Если резко закрыть одну дверцу, другая может открыться.	<ul style="list-style-type: none"> <li>• Отделения соединены трубками. Когда закрывается одна дверца, другая может быть открыта давлением воздуха. Это нормальное явление.</li> </ul>
Слышен ненормальный звук.	<ul style="list-style-type: none"> <li>• Звук, напоминающий течение и кипение воды — это звук охлаждающей жидкости (хладагента).</li> <li>• Поскрипывание исходит из отделения для хранения. Этот звук вызван трением деталей из-за изменения температуры.</li> </ul>

- Дисплей температуры в морозильной камере сообщает о неполадке.



- "F" обозначает неполадку. Пожалуйста, свяжитесь с поставщиком или сервис-центром. Однако, показанные ниже изображения могут появляться даже тогда, когда неполадки не произошло. Прежде чем связываться с поставщиком либо сервис-центром, пожалуйста, просмотрите данную таблицу. Если дисплей снова начинает показывать температуру, то проблемы нет. Температура холодильной камеры не показывается в то время, когда на дисплей выведено сообщение о неполадке.

### Ошибка/Неисправность (Модель с ледогенератором : Сообщение на дисплее)



### Ошибка/Неисправность (Загорается световой индикатор "Energy saving")

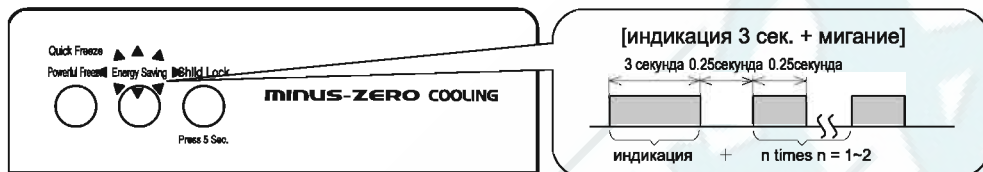

Ошибка/ Неисправность (Модель с ледогенератором)	Ошибка/ Неисправность	Возможная причина	Что проверить
F3 01	Индикация 3 сек. Мигание 1 раз	• Возможно, дверца морозильной камеры касается какого-то продукта или другого предмета и не закрывается из-за этого плотно.	• Уберите мешающие предметы, если они есть, и убедитесь, что дверца морозильника закрыта как следует. Затем, подождите, пока внутреннее пространство морозильной камеры достаточно охладится.
F3 02	Индикация 3 сек. Двойное мигание	• Дверь холодильной камеры касается какого-то продукта или другого предмета и не закрывается из-за этого плотно.	• Уберите мешающие предметы, если они есть, и убедитесь, что дверца холодильной камеры закрыта как следует. Затем, подождите, пока внутреннее пространство холодильной камеры достаточно охладится.